



РУКОВОДСТВО ПО ЭКСПЛУАТАЦИИ
Мобильный видеорегистратор
АйТек ПРО MNVR-08S GPS/Wi-Fi/4G





СХЕМА ПОДКЛЮЧЕНИЯ

Вариант №1.

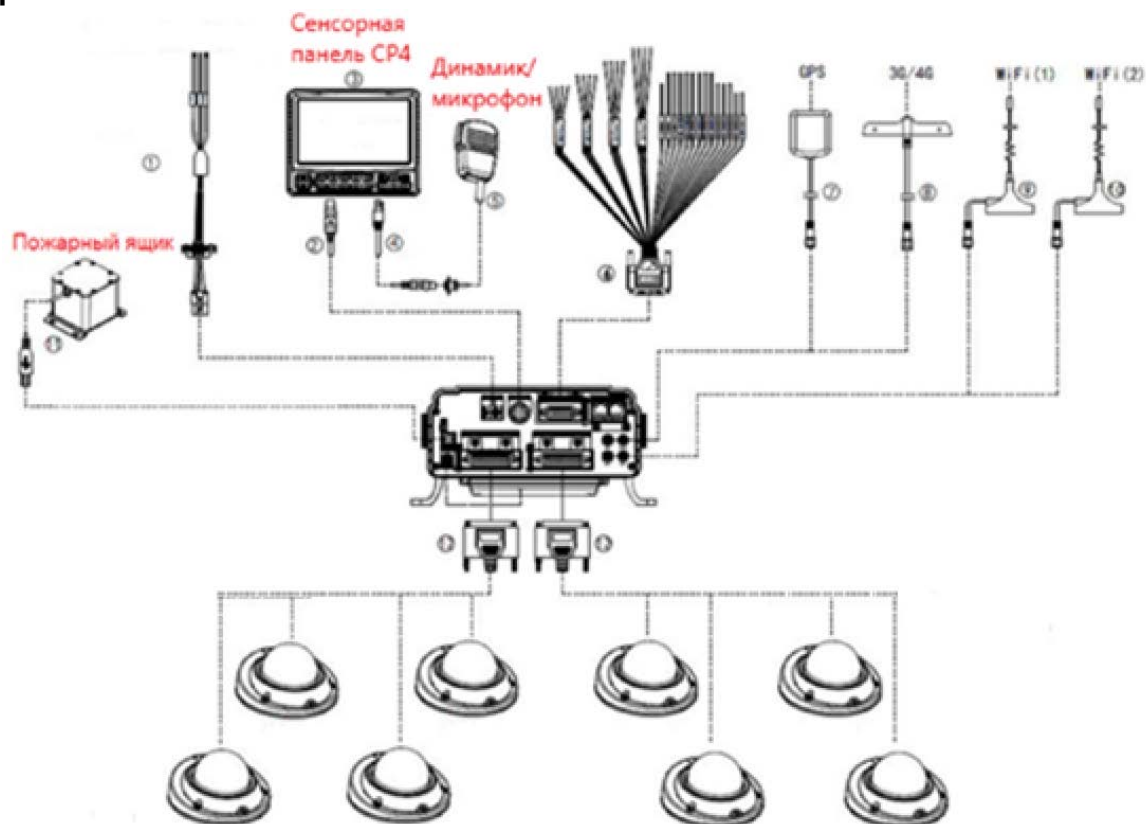

Вариант №2.

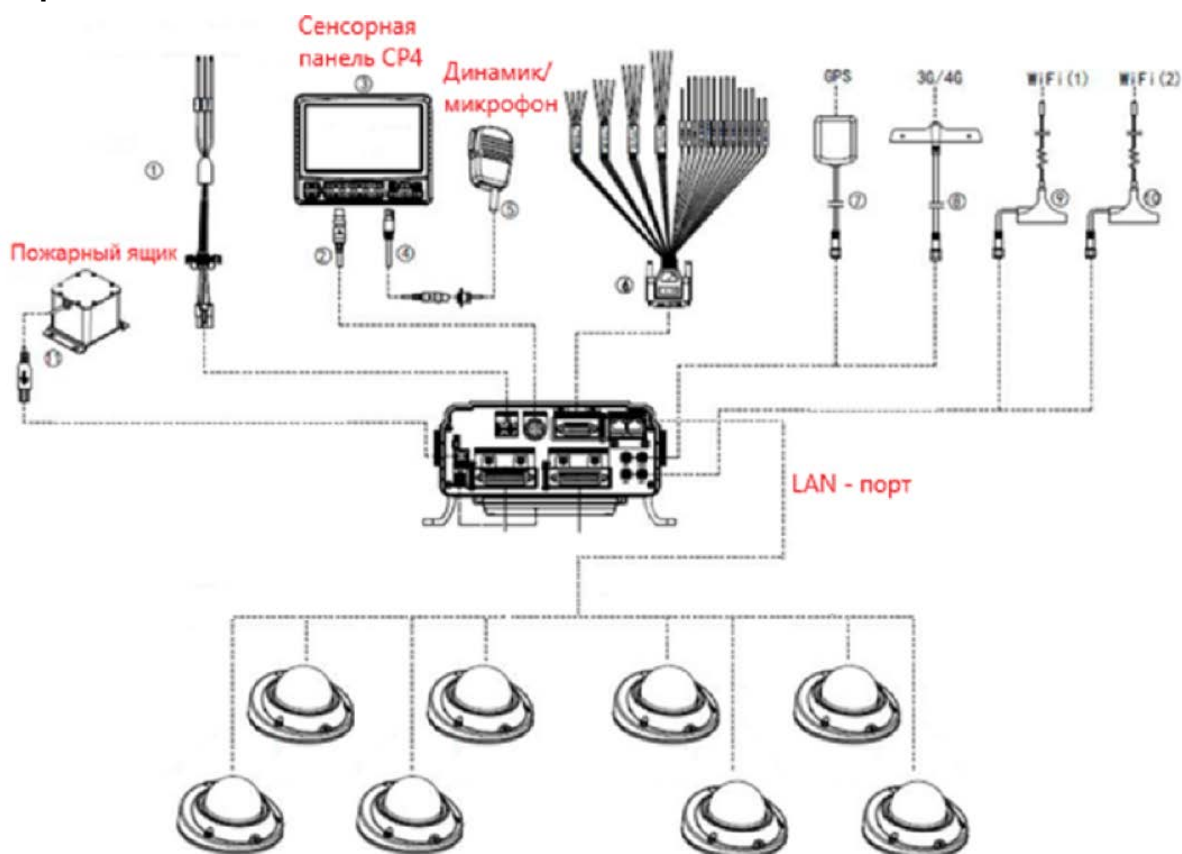



УСТАНОВКА ЖЕСТКОГО ДИСКА

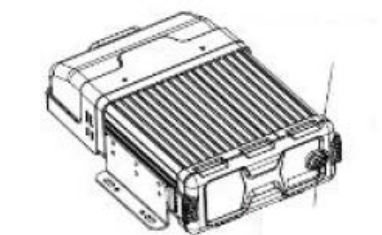

1-1. Вставьте ключ и поверните его по часовой стрелке.

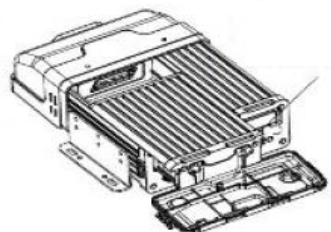

1-2. Откройте защелку и верхнюю крышку модуля.



2. Надавите и вытащите коробку для жесткого диска.



3. Открутите четыре шурупа на коробке.



4. Переверните коробку и вставьте жесткий диск.



5. Прикрутите жесткий диск шурупами.

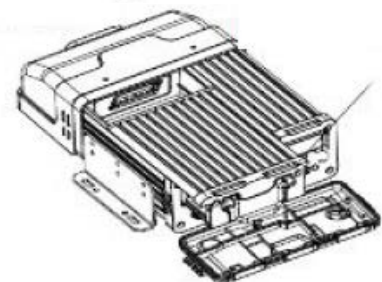

6. Прикрутите коробку с жестким диском четырьмя шурупами.

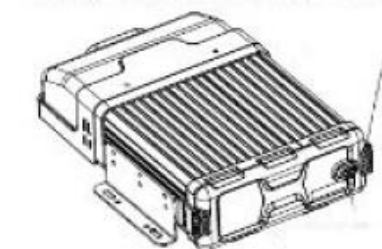

7. Надавите, чтобы установить коробку с жестким диском внутри модуля.

8-1. Закройте верхнюю крышку модуля.

8-2. Закройте модуль ключом.



УСТАНОВКА SIM-КАРТЫ

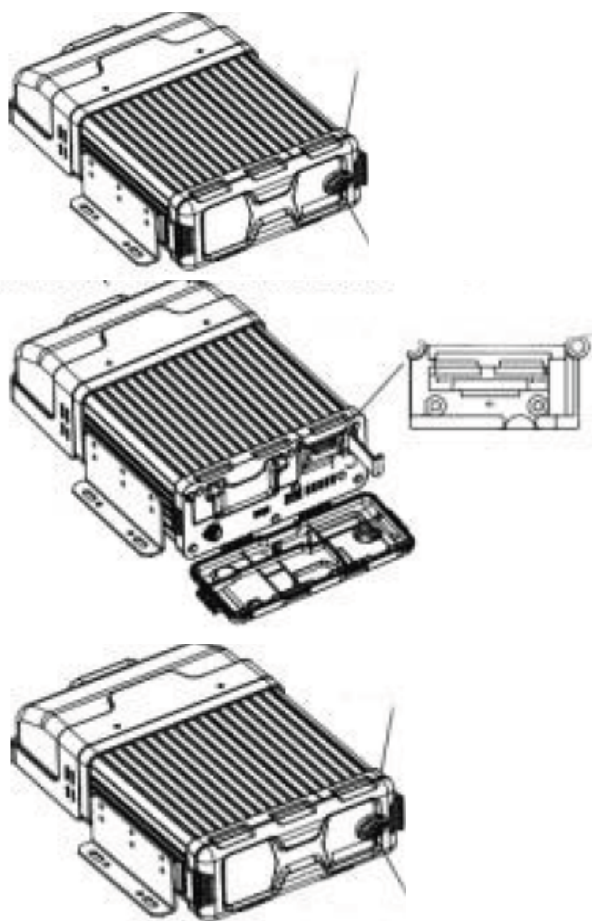

1-1. Вставьте ключ и поверните его по часовой стрелке.

1-2. Откройте защелку и верхнюю крышку модуля.

2. Откройте слот, вставьте карту SIM и/или карту SD (вверх), затем закройте слот.

3-1. Закройте верхнюю крышку модуля.

3-2. Закройте модуль ключом.

ПОДКЛЮЧЕНИЕ

ВХОД В СИСТЕМУ

Для настройки системы необходимо осуществить Вход в систему, введите логин (в поле User name) и пароль (в поле Password).

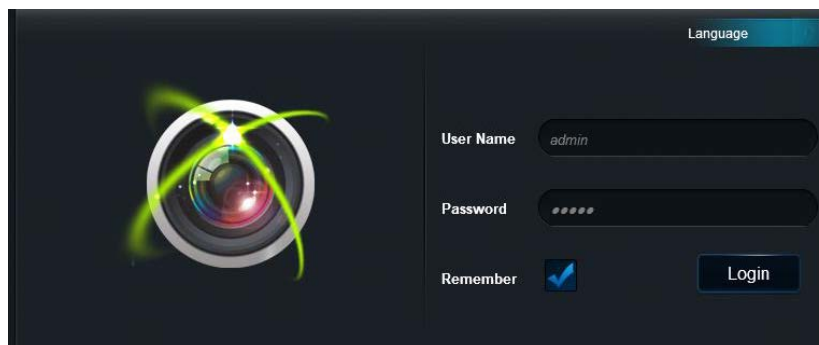

По умолчанию на регистраторе установлен логин: admin, пароль: admin



ГЛАВНОЕ МЕНЮ

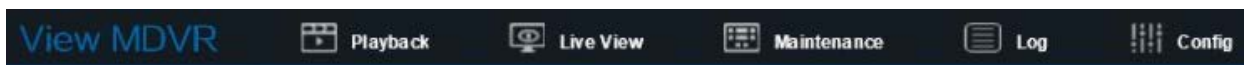

Войдите в Главное меню, в нем расположены 5 основных разделов.

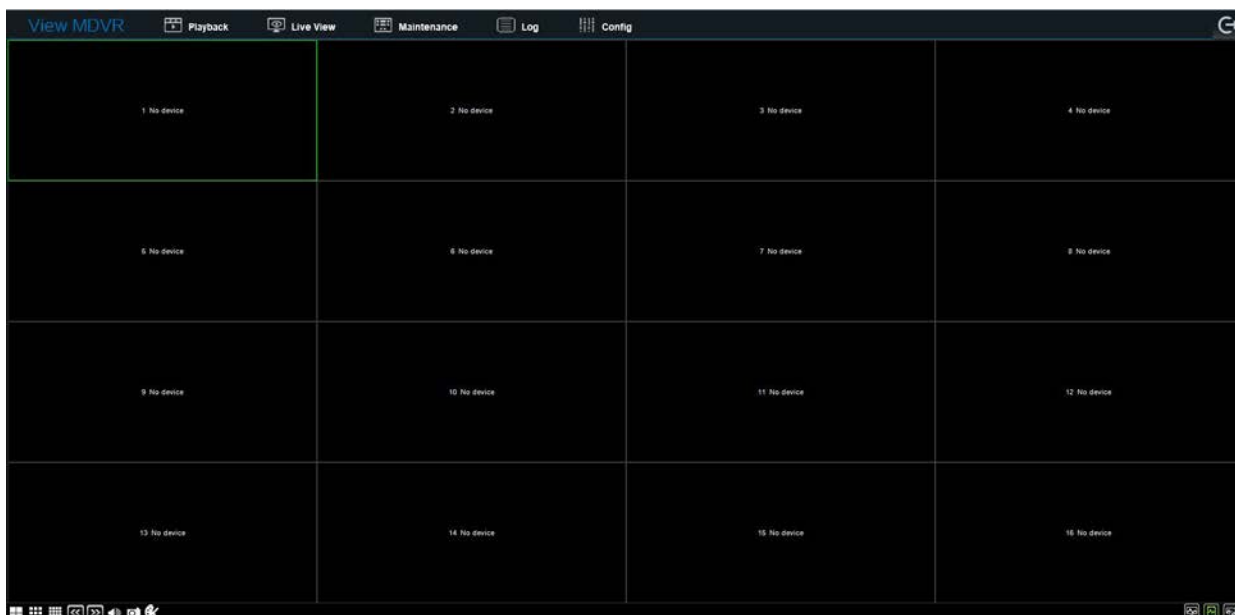

Прямая трансляция (Live View). С помощью данного раздела пользователь может в режиме реального времени наблюдать за подключенными устройствами. Вы можете выбрать режим отображения устройств, настроить громкость звука и параметры изображения, а также управлять навигацией между каналами и снимками экрана на панели управления в левом нижнем углу



В правом нижнем углу пользователь может переключить тип потока:

-  - основной поток
-  - дополнительный поток
-  - третий поток



Воспроизведение из архива (Playback). Выберите дату и время и воспроизведите данные из архива. Управляйте прогрессом воспроизведения с помощью навигационных кнопок внизу экрана.

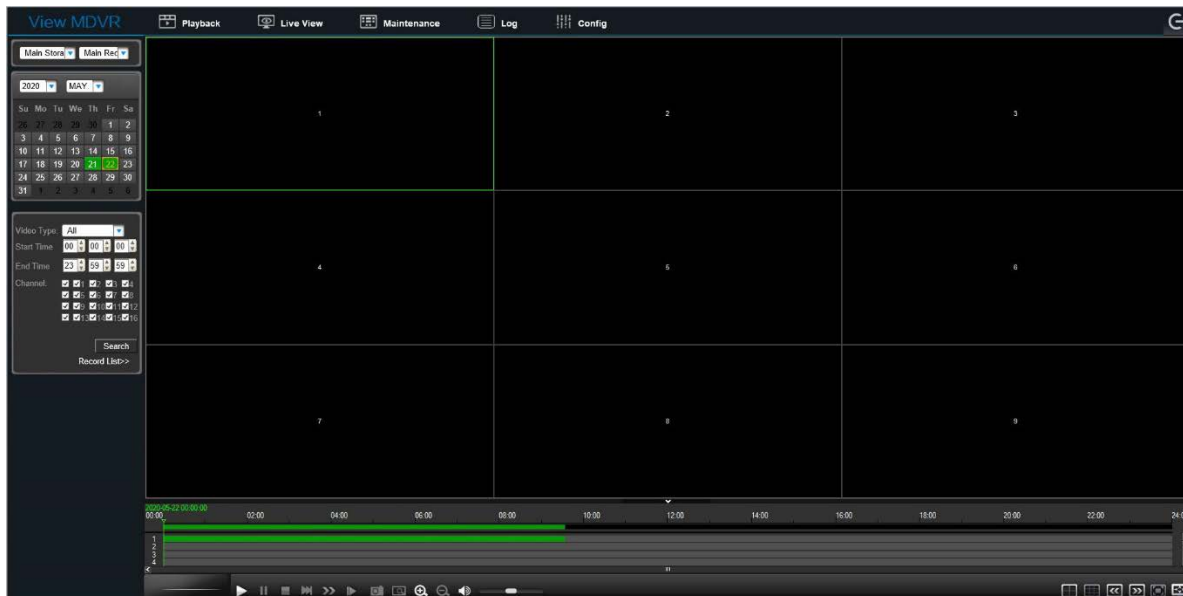

Обслуживание (Maintenance). В данном разделе пользователь может ознакомиться с данными о подключенных модулях, устройствах хранения и версии регистратора.

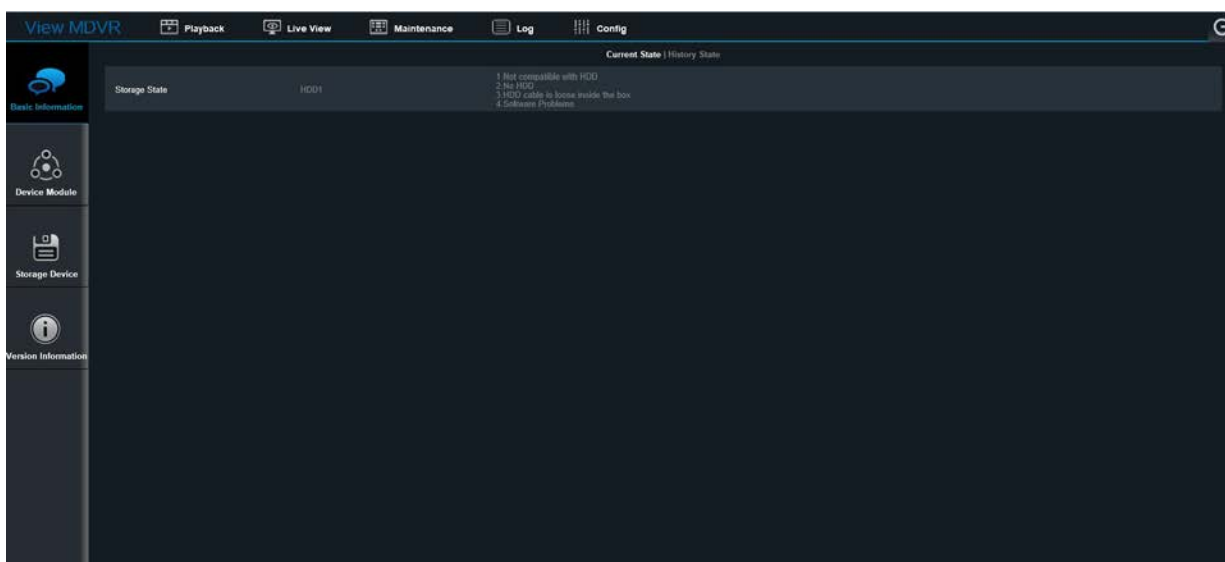



Журнал (Log). В данном разделе пользователь может найти необходимый журнал по дате и времени, используя данные из раскрывающегося списка.

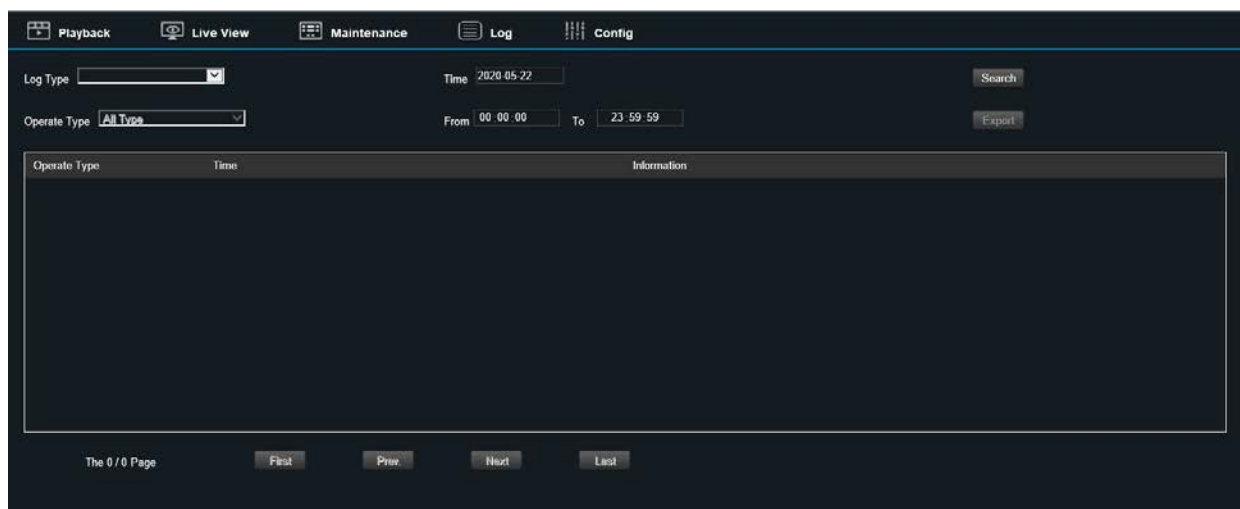

Настройки (Config). Раздел посвящен настройкам системы, в нем пользователь может осуществить первичные настройки, подключение к сети Интернет, настройку записи на жесткий диск, настройку оповещений по тревоге и т.д.

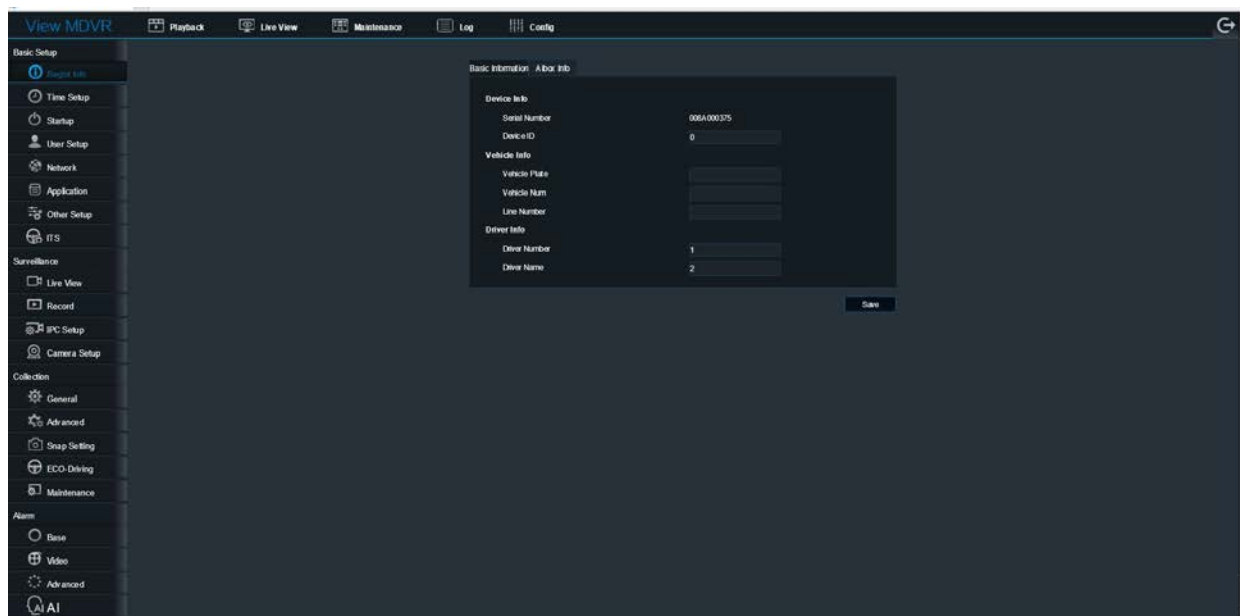



ВЫХОД

Для выхода из системы нажмите на значок  (Выход) в верхнем правом углу экрана.

Мобильный видеорегиистратор по умолчанию использует следующие данные:

Адрес WAN сети: 192.168.1.100

Адрес LAN сети: 10.100.100.1

Логин: admin

Пароль: admin

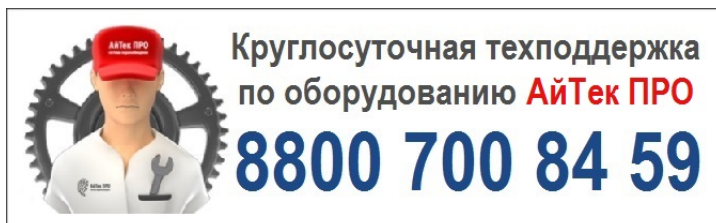

Товар прошел сертификацию
согласно ГОСТ



Не утилизировать как
бытовой отход

Сделано в КНР